max com

Instrukcja obsługi
Telefon komórkowy GSM
Maxcom **MM824**



1.	Wstęp.....	9
2.	Akcesoria.....	11
3.	Warunki użytkowania i bezpieczeństwa.....	11
4.	Opis telefonu.....	15
5.	Instalacja karty SIM i MicroSD.....	18
6.	Środki ostrożności karty SIM.....	23
7.	Instalacja baterii i tylnej pokrywy	24
7.1	Ładowanie	25
7.1.1	Ładowarka biurkowa (opcja).....	26
7.2	Ekran zewnętrzny 1,44”	27
8.	Wpisywanie tekstu.....	27
9.	Podstawowe operacje.....	28
9.1	Włączanie telefonu.....	28
9.2	Zmiana czasu i daty	29
9.3	Wykonywanie połączenia	30
9.3.1	Wybieranie numeru za pomocą książki telefonicznej.	31
9.4	Odbieranie połączenia.....	32
9.5	Regulacja głośności.....	33
9.6	Symbole na wyświetlaczu.....	33

9.7	Dodatkowe funkcje w czasie rozmowy.....	
9.7.1	Tryb Głośnomówiący	36
9.7.2	Połączenie oczekujące	36
10.	Książka telefoniczna.....	37
10.1	Tworzenie nowego kontaktu	37
10.2	Szybkie wybieranie.....	39
10.2.1	Programowanie przycisków 2-9.....	39
10.2.2	Programowanie przycisków M1 i M2..	40
10.3	Zarządzanie wpisami w książce telefonicznej	41
11.	Wiadomości tekstowe	43
11.1	Tworzenie i wysyłanie wiadomości	43
11.2	Skrzynka odbiorcza.....	46
11.3	Pozycje wysłane.....	48
11.4	Robocze	49
11.5	Skrzynka nadawcza.....	49
11.6	Ustawienia wiadomości SMS i MMS	50
11.7	Stan pamięci wiadomości.....	53
11.8	Wiadomości multimedialne MMS.....	53
12.	Połączenia alarmowe.....	54

12.1	Przycisk SOS.....	55
12.1.1	Ustawienia SOS	56
12.2	Spis połączeń	58
13.	Radio FM.....	61
14.	Multimedia	63
14.1	Aparat fotograficzny i kamera	63
14.2	Odtwarzacz audio	64
14.3	Odtwarzacz wideo	66
14.4	Dyktafon	67
15.	Narzędzia	68
15.1	Moje pliki.....	68
15.2	Kalendarz.....	69
15.3	Kalkulator	70
15.4	Alarm	71
15.5	Usługi SIM.....	72
16.	Ustawienia	72
16.1	Ustawienia połączeń.....	72
16.2	Ustawienia telefonu	74
16.2.1	Ustawianie daty i godziny	74
16.2.2	Język.....	75

16.2.3	Ustawienia skrótów	76
16.2.4	Automatyczne włączenie/wyłączenie telefonu	77
16.2.5	Ustawienia fabryczne.....	78
16.3	Wyświetlacz.....	78
16.3.1	Animacja włączania / wyłączenia.....	78
16.3.2	Ustawienia tapety.....	79
16.3.3	Ustawienia pulpitu.....	79
16.3.4	Kontrast	80
16.3.5	Podświetlenie	80
16.3.6	Podświetlenie klawiatury.....	80
16.3.7	Zegar podczas ładowania.....	81
16.4	Ustawienia MENU – uproszczone/zaawansowane	81
16.5	Zabezpieczenia	82
16.5.1	PIN1 / PIN2	83
16.5.2	Blokada telefonu.....	83
16.5.3	Zmiana hasła telefonu	83
16.5.4	Czarna lista.....	84
16.6	Ustawienia dźwięków.....	85

16.7	Połączenia.....	87
16.7.1	Bluetooth	87
16.7.2	Konto danych	88
16.7.3	Usługa GPRS.....	89
16.7.4	Połączenia danych.....	89
16.7.5	Wybór sieci	90
17.	Internet	90
18.	Bezpieczeństwo i środki ostrożności	92
19.	FAQ (Rozwiązywanie problemów).....	96
20.	Specyfikacje techniczne	102
21.	Informacje dotyczące akumulatora.....	102
22.	Informacje o SAR.....	104
23.	Informacja dotycząca ochrony środowiska	106
24.	Warunki gwarancji	108
25.	Deklaracja Zgodności	110

Jeżeli wymagana jest pomoc techniczna, należy skontaktować się z infolinią pod numerem

(+48) 32 325 07 00 lub serwis@maxcom.pl

Nasza strona internetowa:

<http://www.maxcom.pl/>

Zawartość kompletu

Telefon GSM

Ładowarka

Kabel USB

Akumulator 800mAh

Zestaw słuchawkowy

Ładowarka biurkowa

Instrukcja obsługi

Karta gwarancyjna

Zaleca się zachowanie opakowania, może być przydatne przy ewentualnym transporcie. Należy zachować paragon, jest nieodłącznym elementem gwarancji.

Uwaga – Telefon pracuje w sieci GSM 900/1800 MHz. Przed włączeniem należy poprawnie włożyć kartę SIM.

1. Wstęp

Dziękujemy za wybór telefonu Maxcom.

Niniejsza Instrukcja Obsługi została opublikowana przez producenta. Korekty i poprawki wynikające z błędów, nieścisłości bieżących informacji oraz ulepszenia telefonu bądź oprogramowania mogą być dokonywane bez żadnych uprzednich zawiadomień, niemniej jednak zostaną one

uwzględnione w nowszych wersjach instrukcji obsługi. Więcej informacji oraz wszelką pomoc można uzyskać odwiedzając stronę internetową: www.maxcom.pl. Producent zastrzega sobie wszelkie prawa do treści zawartych w niniejszej instrukcji.

Prawa autorskie oraz znaki towarowe wymienione w tym dokumencie pozostają własnością odpowiedniego właściciela. Kopiowanie, przekazywanie, przechowywanie, bądź rozprzestrzenianie całości lub części materiałów objętych prawem autorskim, bez uprzedniego otrzymania pisemnej zgody, jest zabronione.

2. Akcesoria

Używaj tylko akumulatorów, ładowarek oraz akcesoriów rekomendowanych przez producenta tego telefonu. Sprawdź jakie akcesoria dostępne są u twojego sprzedawcy.

3. Warunki użytkowania i bezpieczeństwa

Zapoznanie się z poniższymi zasadami zminimalizuje ryzyko niewłaściwego użytkowania telefonu.

- **UŻYTKOWANIE** – Telefon emituje pole elektromagnetyczne, które może mieć negatywny wpływ na inne urządzenia elektroniczne w tym np. sprzęt medyczny.
- Nie wolno użytkować telefonu na terenie, w

którym jest to zabronione np. w szpitalach, samolotach, przy stacjach paliw oraz w pobliżu materiałów łatwopalnych. Użytkowanie telefonu w takich miejscach może narazić inne osoby na niebezpieczeństwo.

- Nie wolno używać telefonu bez odpowiedniego zestawu podczas prowadzenia pojazdu.
- Urządzenie i jego akcesoria mogą składać się z drobnych części. Telefon oraz jego elementy należy chronić przed dziećmi
- SERWIS - Nie wolno dokonywać samodzielnych napraw bądź przeróbek, wszelkie usterki powinny być usuwane przez wykwalifikowany serwis.
- CZYSZCZENIE -Telefonu nie wolno czyścić substancjami chemicznymi bądź żrącymi.
- LATARKA – nie wolno patrzeć bezpośrednio w wiązkę światła
- APARAT SŁUCHOWY– Jeżeli użytkownik posiada aparat słuchowy, należy ostrożnie dobrać głośność telefonu oraz odpowiednio ustawić czułość aparatu

słuchowego.

- **ELEKTRONICZNY SPRZĘT MEDYCZNY** - Twój telefon jest nadajnikiem radiowym, który może zakłócać działanie elektronicznego sprzętu medycznego lub implantów, takich jak aparaty słuchowe, rozruszniki serca, pompy insulinowe itp. Zaleca się zachowanie minimum 15 cm odstępów pomiędzy telefonem a implantem. Wszelkich rad w tej kwestii możesz zasięgnąć u swojego lekarza lub u producentów tego typu sprzętu.
- **WODOSZCZELNOŚĆ** – telefon nie jest wodoszczelny. Należy trzymać go w suchym miejscu.
- **PYŁOSZCZELNOŚĆ** – telefon nie jest pyłoszczelny, nie należy używać telefonu w środowisku o zwiększonym zapyleniu. Chroń telefon przed opiłkami metalu, które mogą spowodować nieprawidłową pracę urządzenia.
- **WYŚWIETLACZ** – należy unikać zbyt mocnego nacisku na wyświetlacz LCD oraz używania

ostrych narzędzi, gdyż może to grozić jego uszkodzeniem.

- Nie zwieraj styków baterii za pomocą metalowych przedmiotów, ponieważ grozi to eksplozją.
- Nie wolno wystawiać urządzenia na działanie niskich i wysokich temperatur, bezpośredni wpływ promieni słonecznych oraz dużą wilgotność. Nie wolno umieszczać urządzenia w pobliżu instalacji grzewczej. np. kaloryfer, grzejnik, piekarnik, piec CO, ognisko, grill itp.
- **CHROŃ SŁUCH!**



Długotrwały kontakt z głośnymi dźwiękami może prowadzić do uszkodzenia słuchu. Słuchaj muzyki na

umiarkowanym poziomie i nie trzymaj urządzenia blisko ucha, kiedy używasz głośnika. Przed podłączeniem słuchawek należy zawsze zmniejszyć głośność.

4. Opis telefonu

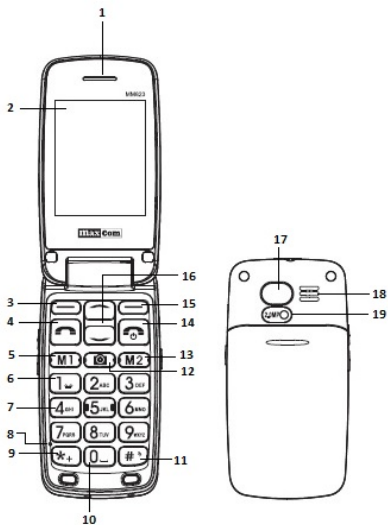

1. Głośnik
2. Ekran LCD
3. Lewy klawisz funkcyjny
4. Klawisz połączenia
5. M1 / W lewo
6. Poczta głosowa
7. Klawiatura numeryczna
8. Mikrofon
9. Gwiazdka
10. Profil: Na zewnątrz
11. Profile: Bez dźwięku, Wibracje
12. Aparat
13. M2 / W prawo
14. Klawisz rozłączenia / Włączanie i wyłączenie telefonu
15. Prawy klawisz funkcyjny
16. Klawisze nawigacyjne: **Góra i Dół**
17. Przycisk SOS
18. Głośnik dzwonek
19. Obiektyw aparatu

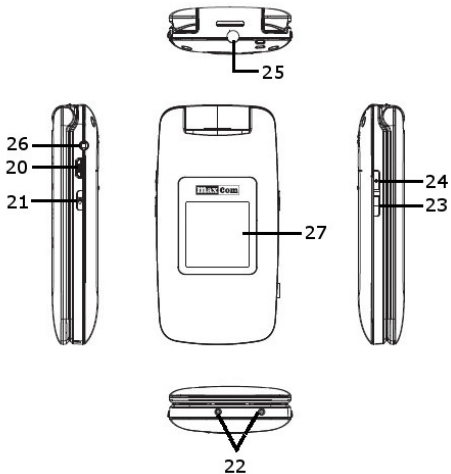

20. Gniazdo ładowania / USB

21. Przycisk latarki

22. Gniazda ładowania do ładowarki biurkowej

- 23. Zmniejszenie głośności
- 24. Zwiększenie głośności
- 25. Dioda latarki
- 26. Gniazdo słuchawek
- 27. Zewnętrzny ekran LCD

5. Instalacja karty SIM i MicroSD.

Gniazdo karty SIM znajduje się pod baterią.

Zanim zainstalujesz kartę, upewnij się, że telefon jest wyłączony i nie jest podłączony do zasilacza, ani żadnych innych akcesoriów.

- ⊖ Ustaw telefon tylną częścią do góry, chwyć za pokrywę baterii, przesunij ją w dół i zdejmij.

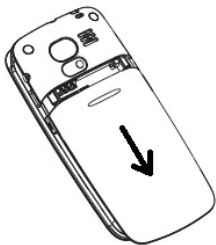

- Ostrożnie wsuń kartę SIM do gniazda i zasuń osłonę metalowymi stykami do dołu. Zwróć uwagę na wycięcie na karcie, musi się znajdować w prawym dolnym rogu.

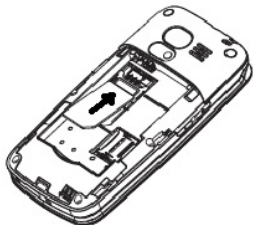

- Obok gniazda karty SIM znajduje się miejsce na kartę pamięci MicroSD. Przesuń zawleczkę w stronę *OPEN* (w stronę bliższej krawędzi), a następnie podnieś ją w górę. Włóż kartę microSD tak aby styki karty microSD dotykały styków telefonu, zamknij zawleczkę w stronę *LOCK*

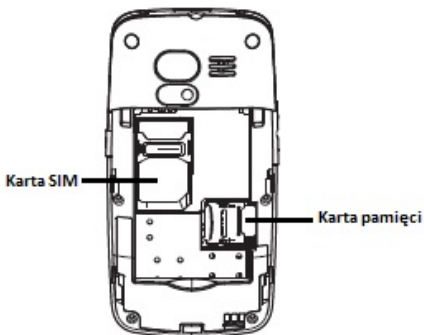

Podczas używania karty pamięci zachowaj ostrożność, w szczególności podczas jej wkładania i wyjmowania. Niektóre karty pamięci, przed pierwszym użyciem, wymagają sformatowania przy pomocy komputera.

*Regularnie rób kopie zapasowe informacji znajdujących się na kartach używanych w innych urządzeniach, jeżeli korzystasz z kart typu SD!
Nieprawidłowe używanie lub inne czynniki mogą spowodować uszkodzenie bądź utratę zawartości kart.*

- ① Włóż akumulator tak, aby styki +/- były skierowane do góry telefonu.

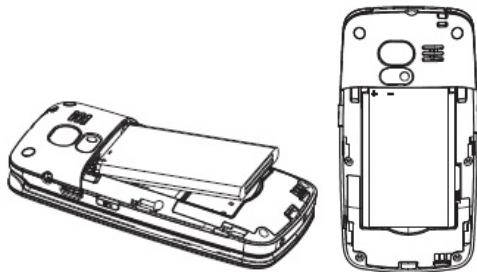

6. Środki ostrożności karty SIM

- ⊖ Wyłącz telefon i odczekaj kilka sekund, zanim włożysz lub wyjmiesz kartę SIM.
- ⊖ Obchodź się ostrożnie z kartą SIM, nie wyginaj jej i nie zarysuj.
- ⊖ Kiedy karta SIM jest źle włożona lub uszkodzona, na ekranie po włączeniu telefonu pojawi się napis “Włóż kartę SIM”. Sprawdź, czy karta jest poprawnie włożona i nie jest uszkodzona, a następnie włącz telefon ponownie. Jeśli nadal pojawia się na ekranie napis „Włóż kartę SIM”, dostarcz ją Operatorowi swojej sieci GSM w celu wymiany.

7. Instalacja baterii i tylnej pokrywy

- ⊖ Delikatnie włóż baterię, zwróć uwagę, by metalowe styki były ustawione w odpowiedniej pozycji.
- ⊖ Zamontuj pokrywę przesuwając ją w górę, aż usłyszysz charakterystyczne kliknięcie.

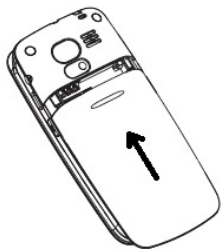

7.1 Ładowanie

Nigdy nie używaj ładowarki lub akumulatora, które nie pochodzą od producenta lub są uszkodzone.

Części innego typu lub modyfikacje mogą spowodować uszkodzenie telefonu i mogą stanowić podstawę do naruszenia przepisów dotyczących urządzeń radiowych i utratę gwarancji.

Kiedy bateria się wyładuje, na wyświetlaczu jest symbol pustej baterii i słychać sygnał dźwiękowy (jeśli są włączone dźwięki ostrzeżeń.). By naładować baterię, podłącz ładowarkę do gniazdka i do telefonu.

Kreseczki na wskaźniku naładowania baterii na wyświetlaczu będą pojawiać się i znikać w trakcie ładowania. Przestaną, gdy telefon całkowicie się

naładuje lub zostanie odłączony od ładowania.

Uwaga!

Temperatura otoczenia podczas ładowania musi mieścić się w granicach od 0°C do +40°C.

Akumulatory po pewnym czasie ulegają degradacji, co oznacza, że czas ich działania będzie coraz krótszy.

7.1.1 Ładowarka biurkowa (opcja)

W przypadku używania w ładowarki biurkowej, należy w pierwszej kolejności podpiąć mały wtyk ładowarki sieciowej do gniazda ładowarki biurkowej, a następnie podłączyć zasilacz do sieci. Aby naładować akumulator wystarczy wówczas włożyć telefon do ładowarki biurkowej stykami do dołu

7.2 Ekran zewnętrzny 1,44"

Po zewnętrznej stronie klapki telefonu znajduje się wyświetlacz prezentujące podstawowe informacje. Po naciśnięciu klawiszy „+” lub „-” ekran podświetli się na chwilę, pokazując godzinę, datę oraz dzień tygodnia. W przypadku nieodebranego połączenia lub SMS pod godziną będzie odpowiedni symbol. W trakcie połączenia przychodzącego jest wyświetlany natomiast numer (lub nazwa jeśli jest dostępna) osoby dzwoniącej.

8. Wpisywanie tekstu

Możesz dowolnie wpisywać wyrazy, numery, symbole i znaki interpunkcyjne.

By wybrać wielkość wpisywanych liter oraz wpisać

cyfry, podczas tworzenia SMS, naciśnij “#”, za pomocą klawiszy Góra/Dół wybierz właściwą metodę i zatwierdź Lewym klawiszem funkcyjnym. Włączona metoda wpisywania tekstu jest widoczna w prawym górnym rogu ekranu.

By wprowadzić symbole:

Naciśnij “*” by wyświetlić tabelę symboli. Poruszaj się po tabeli za pomocą klawiszy **Góra/Dół**. By wstawić wybrany symbol wybierz **OK**.

9. Podstawowe operacje

9.1 Włączanie telefonu

Naciśnij i przytrzymaj klawisz  na klawiaturze, by włączyć/wyłączyć telefon.

Jeśli karta SIM jest chroniona kodem PIN,

wprowadź go i zatwierdź lewym klawiszem funkcyjnym. Użyj prawego, by usunąć cyfry w razie pomyłki.

Uwaga!

Jeśli kody PIN i PUK nie zostały dostarczone razem z kartą SIM, skontaktuj się z operatorem sieci.

Jeśli PIN zostanie niepoprawnie wpisany 3 razy, karta SIM zostanie zablokowana i wymagane będzie wpisanie kodu PUK.

- ⊖ Wprowadź PUK i zatwierdź “OK”.
- ⊖ Wpisz nowy kod PIN i zatwierdź “OK”.

9.2 Zmiana czasu i daty

Telefon posiada automatyczną aktualizację daty i czasu, podczas włączania telefonu zostaną one

automatycznie pobrane z sieci GSM. Jeśli z jakiegoś powodu data i czas nie zaktualizowały się automatycznie, można dane wprowadzić ręcznie. W menu wybierz Ustawienia>Ust. telefonu>Godzina i data. Używając klawiszy numerycznych wprowadź prawidłową godzinę. Jeśli się pomyliłeś, użyj klawiszy M1 i M2 aby poruszać się w prawo/lewo pomiędzy poszczególnymi znakami. Naciśnij klawisz Dół, wprowadź prawidłową datę. Zatwierdź prawym klawiszem funkcyjnym.

Język powinien ustawić się automatycznie. Jeśli chcesz zmienić język, patrz punkt 16.2.2

9.3 Wykonywanie połączenia

Wprowadź numer telefonu. Naciśnij **“Usuń”**, by usunąć cyfry w razie pomyłki.

Naciśnij  by wybrać numer. Naciśnij „Rozłącz” by anulować połączenie.

Naciśnij  by zakończyć połączenie.

Uwaga!

Kiedy wykonujesz połączenia międzynarodowe, naciśnij 2 razy “*” w celu uzyskania międzynarodowego prefiksu “+” przed kodem kraju (zamiast 00).

9.3.1 Wybieranie numeru za pomocą książki telefonicznej.



W trybie czuwania, naciśnij lewy klawisz funkcyjny **Menu**, by wejść do głównego **Menu**. Użyj klawiszy **Góra/Dół**, by wejść do **Kontaktów** i naciśnij lewy klawisz funkcyjny, by wybrać.

Kiedy szukasz konkretnego numeru, wpisz pierwszą literę nazwy i wybierz szukany kontakt.

Naciśnij  by nawiązać połączenie

Szybki sposób : w trybie czuwania naciśnij prawy klawisz funkcyjny **Kontakty** by wejść do Kontaktów.

9.4 Odbieranie połączenia

Otwórz klapkę aby odebrać połączenie (jeśli opcja jest aktywna). Przy otwartej klapce lub wyłączonej opcji odbierania otwarciem klapki, naciśnij  aby odebrać połączenie. Możesz też odrzucić połączenie za pomocą **Czerwonej słuchawki** .

Naciśnij  by zakończyć połączenie lub zamknij klapkę(jeśli opcja jest aktywna).

9.5 Regulacja głośności





Podczas rozmowy użyj bocznego klawisza +/- by dostosować głośność rozmowy. Wskaźnik poziomu głośności jest widoczny na wyświetlaczu.







Uwaga!

Używanie zestawu słuchawkowego z dużą głośnością może uszkodzić słuch.

Dostosuj ostrożnie głośność podczas używania.

9.6 Symbole na wyświetlaczu

	Siła sygnału		Słuchawki podłączone
	Wyciszony		Poziom baterii

	Sygnał dźwiękowy + wibracje		Nowy SMS
	Tylko wibracje		Roaming aktywny
	Alarm aktywny		Nieodebrane połączenie

9.7 Dodatkowe funkcje w czasie rozmowy

Podczas trwania połączenia naciśnij lewy klawisz funkcyjny aby wejść do opcji połączenia:

W opcjach możesz wybrać poniższe działania:

Zawieś/Odwieś	Wstrzymanie rozmowy
Głośnik	Włącz tryb głośnomówiący

Połącz zestaw słuchawkowy BT	Umożliwia połączenie się z zestawem słuchawkowym
Włącz/Wyłącz DTMF	Włączenie lub wyłączenie sygnalizacji tonowej
Kontakty	Przeszukanie książki telefonicznej w celu nawiązania nowego połączenia bądź edycji informacji
Rejestr połączeń	Wejście do spisu wykonywanych połączeń
Wiadomości	Wejście do Wiadomości
Rozpocznij nagrywanie	Nagraj rozmowę
Wyciszenie	Wyłączenie mikrofonu

9.7.1 Tryb Głośnomówiący

Podczas trwania rozmowy naciśnij prawy klawisz funkcyjny aby włączyć tryb głośnomówiący. Tryb głośnomówiący pozwala na prowadzenie rozmowy bez trzymania telefonu przy uchu. Możesz mówić do mikrofonu w odległości około 0,5 metra, aby twój głos był zrozumiały. Używaj bocznych klawiszy +/- aby zmienić głośność.

Naciśnij klawisz jeszcze raz aby wrócić do normalnego trybu.

9.7.2 Połączenie oczekujące

Jest to usługa operatora. Kiedy podczas prowadzenia rozmowy ktoś będzie próbował się do ciebie dodzwonić zostanie odtworzony sygnał.

Możesz wtedy zawiesić bieżące połączenie poprzez **Opcje**. Aby aktywować tę usługę musisz wejść w **Ustawienia > Ustawienia połączeń > Połączenie oczekujące**.

Podczas połączenia na ekranie wyświetlany jest numer, z którym trwa połączenie oraz jego czas. Jeśli opcja identyfikacji rozmówcy jest wyłączona, na ekranie pojawia się napis “niedostępny”/”nieznany”.

10. Książka telefoniczna

Książka telefoniczna może przechowywać 300 kontaktów.

10.1 Tworzenie nowego kontaktu

- ➔ Naciśnij **Menu**, pierwszą wyświetlaną pozycją

są **Kontakty**. Naciśnij OK.

- Wybierz **Opcje>Nowy**
- Wybierz, czy kontakt ma być zapisany na karcie SIM, czy w pamięci telefonu.
- Wpisz nazwę kontaktu i numer.
- Jeśli kontakt będzie zapisany w pamięci telefonu, możesz dodatkowo przypisać numer domowy, specjalny dzwonek oraz dodać kontakt do grupy.

Do kolejnych pól przechodź za pomocą strzałek

Góra/Dół i wybieraj Edytuj

- Aby zapisać kontakt wybierz **Zapisz**.
- Naciśnij  , by wyświetlić ekran główny, **Usuń**, by skasować listerę/cyfrę, **Wróć** czy wrócić do poprzedniego widoku **Menu**.

Uwaga!

Przy wpisywaniu numerów zagranicznych, zawsze na początku wpisuj “+” (zamiast “00”).

10.2 Szybkie wybieranie

W telefonie można zaprogramować 8 klawiszy numerycznych (2-9) do wykonywania natychmiastowych połączeń.

Klawisz 1 jest zarezerwowany dla poczty głosowej

10.2.1 Programowanie przycisków 2-9

Aby zaprogramować przyciski szybkiego wybierania postępuj według poniższej instrukcji:

- ① Naciśnij **Menu> Kontakty**. Naciśnij OK.
- ② Wybierz **Opcje>Pozostałe> Proste wybier.**
Naciśnij OK.

⊖ Za pomocą klawiszy **Góra/Dół** wybierz klawisz, pod którym chcesz przypisać kontakt, naciśnij

Opcje>Edytuj

⊖ Wpisz numer lub naciśnij **Kontakty** i znajdź odpowiedni kontakt , używając klawiatury, przycisków góra/dół i potwierdź klawiszem **OK**
Postępuj analogicznie przypisując pozostałe klawisze.

10.2.2 Programowanie przycisków M1 i M2

Aby szybko zaprogramować klawisz M1 lub M2, naciśnij go i przytrzymaj. Następnie wpisz nazwę, klawiszem w dół przejdź do pola Numer i wpisz numer telefonu. Naciśnij Zapisz (lewy klawisz funkcyjny).

Możesz również zaprogramować klawisze M1 i M2 w menu: SOS>Nr bliskiej osoby M1/M2. Wybierz który klawisz chcesz zaprogramować, naciśnij Opcje i wybierz czy chcesz dodać kontakt z książki telefonicznej czy ręcznie. Wybierz kontakt lub wpisz numer i potwierdź lewym klawiszem funkcyjnym.

10.3 Zarządzanie wpisami w książce telefonicznej

- ⊖ Naciśnij **Menu**, pierwszą wyświetlaną pozycją są **Kontakty**. Naciśnij OK.
- ⊖ Wybierz dowolny kontakt i naciśnij **Opcje**.

Nowy	Patrz: Tworzenie nowego kontaktu
Szczegóły	Pokazuje dane kontaktu
Edytuj	Możliwość zmiany nazwy oraz numeru kontaktu

Napisz wiadomość SMS/MMS	Wysyłanie wiadomości na wybrany numer
Połącz	Nawiązuje połączenie z wybranym numerem
Usuń	Usunięcie wybranego kontaktu
Usuń wybrane	Usuń kilka kontaktów
Kopiuj	Kopiowanie kontaktu do SIM/Pamięci telefonu
Pozostałe>Nr bliskiej osoby M1/M2	Przypisz numery do klawiszy M1 i M2
Pozostałe>Proste wybier.	Przypisz numery do klawiszy 2-9
Pozostałe>Numery serwisowe	Jeśli są dostępne, wyświetla numery serwisowe

Pozostałe>Stan pamięci	Wyświetla ile kontaktów znajduje się na karcie SIM oraz w pamięci telefonu
---------------------------	--

11. Wiadomości tekstowe

11.1 Tworzenie i wysyłanie wiadomości

- ⊖ Wybierz **Menu** i przejdź do **Wiadomości**
- ⊖ Wybierz **Napisz wiadomość**, a następnie

Nowy SMS.

- ⊖ Aby stworzyć wiadomość MMS wybierz

Napisz wiadomość >Nowy MMS

- ⊖ Wpisz treść wiadomości, a następnie

kliknij **Opcje**

- ⊖ Wybierz **Wyślij do** aby wpisać numer odbiorcy.
Możesz go także wybrać z kontaktów. Możesz

wybrać kilku odbiorców danej wiadomości.
Jeśli wybierasz odbiorcę z kontaktów, za pomocą klawiszy Góra/Dół wybierz kontakt, naciśnij przycisk Aparatu aby zaznaczyć/odznaczyć kontakt. Gdy wybierzesz już wszystkie kontakty, naciśnij Opcje>Wykonano.

Podczas pisania wiadomości naciśnij **Opcje** i wybierz:

- ⊖ Wyślij do, pozwala wysłać wiadomość do odbiorców
- ⊖ Wstaw szablon aby wstawić gotową wiadomość SMS
- ⊖ Wstaw kontakt, aby wstawić nazwę i numer kontaktu

- ⊖ Zapisz jako wiadomość roboczą, aby zapisać szkic wiadomości
- ⊖ Wyjdź, wyjście z trybu pisania wiadomości

Podczas tworzenia wiadomości MMS, możesz dodać:

- ⊖ Odbiorców
- ⊖ Temat wiadomości
- ⊖ Treść wiadomości
- ⊖ Zdjęcie
- ⊖ Plik dźwiękowy
- ⊖ Inne załączniki: Tekst, Slajd, Poprzedni slajd, Zdjęcie, Audio, Wideo

Uwaga:

Litery akcentowane, symbole oraz litery charakterystyczne dla języka polskiego (ą,ć,ę,ł,ń,ó,ś,ź,ż) zajmują więcej miejsca, ograniczając tym samym liczbę znaków, z których może się składać pojedyncza wiadomość SMS. Wiadomość SMS można wysyłać nawet po przekroczeniu dozwolonej liczby znaków pojedynczej wiadomości. Dłuższe wiadomości zostaną wysłane w postaci dwóch lub większej ilości wiadomości. Za każdą wiadomość usługodawca może naliczyć opłatę zgodną ze stawkami danego operatora.

11.2 Skrzynka odbiorcza

⊖ Wybierz **Menu** i przejdź do **Wiadomości**

- ⊖ Wybierz **Skrzynkę odbiorczą**.
- ⊖ Wybierz wiadomość z listy klikając **Opcje** a następnie **Otwórz**.
- ⊖ Użyj klawiszy **Góra/Dół** aby przewijać wiadomość i przeczytać ją w całości.
- ⊖ Naciśnij **Opcje > Odpowiedz>SMS** lub **Odpowiedz>MMS** aby wysłać wiadomość na numer nadawcy.
- ⊖ Naciśnij **Opcje > Połącz** aby wybrać numer nadawcy.
- ⊖ Naciśnij **Opcje > Przekaż** aby przestać wiadomość dalej.
- ⊖ Naciśnij **Opcje > Usuń** aby usunąć wiadomość
- ⊖ Naciśnij **Opcje > Przenieś** aby przenieść wiadomość na SIM lub telefon

- ⊖ Naciśnij **Opcje > Kopiuj** aby skopiować wiadomość na SIM lub telefon
- ⊖ Naciśnij **Opcje > Dodaj nadawcę do** aby dodać nadawcę wiadomości do kontaktów
- ⊖ Naciśnij **Opcje > Detale** aby wyświetlić szczegóły wiadomości

11.3 Pozycje wysłane

- ⊖ Wybierz **Menu** i przejdź do **Wiadomości**
- ⊖ Wybierz **Wysłane**.
- ⊖ Wybierz **Opcje>Otwórz** aby zobaczyć całą wiadomość.
- ⊖ W Opcjach możesz przekazać wiadomość, usunąć, przenieść, zadzwonić do nadawcy oraz wyświetlić szczegóły.

11.4 Robocze

- ⊖ Wybierz **Menu** i przejdź do **Wiadomości**
- ⊖ Wybierz **Robocze**
- ⊖ Wybierz wiadomość z listy klikając **Opcje** a następnie **Otwórz**
- ⊖ W Opcjach możesz wysłać wiadomość, wstawić szablon, wstawić kontakt lub zapisać wiadomość.

11.5 Skrzynka nadawcza

- ⊖ Wybierz **Menu** i przejdź do **Wiadomości**
- ⊖ Wybierz **Skrz. nadawcza**
- ⊖ Wybierz wiadomość z listy klikając **Opcje** a następnie **Otwórz**
- ⊖ W Opcjach możesz wysłać wiadomość

ponownie, wstawić szablon, wstawić kontakt lub zapisać wiadomość

11.6 Ustawienia wiadomości SMS i MMS

- ⊖ Wybierz **Menu** i przejdź do **Wiadomości**
- ⊖ Wybierz **Ustawienia wiadomości**.
- ⊖ Wybierz Ustawienia SMS, aby zmieniać

Ustawienia wiadomości tekstowych. Możesz wybrać jedną z poniższych opcji:

Centrum wiadomości	Możesz zmienić numer centrum wiadomości SMS (dostarczany przez operatora)
Ważność wiadomości	Ustaw czas ważności wiadomości

Raporty doręczeń	Włącz/wyłącz raport dostarczenia wiadomości
Zapisuj wysłane wiadomości	Ustaw czy wysłana wiadomość ma być automatycznie
Ustawienia pamięci	Preferowane miejsce zapisu wiadomości

⊖ Wybierz Ustawienia MMS aby zmieniać ustawienia wiadomości multimedialnych. Możesz wybrać jedną z poniższych opcji:

Konto MMS	Wybierz odpowiednie konto. Jest ono niezbędne do wysyłania/odbierania MMSów.
-----------	--

Opcje odbierania	Włącz lub wyłącz: automatyczne pobieranie, reklamy, raport pobrania
Opcje	Ustaw czas ważności, priorytet, raport dostarczenia, prośba o potwierdzenie odbioru, wyślij jako anonim
Magazyn plików	Ustaw gdzie mają być zapisywane wiadomości
Odtwarzanie dźwięku	Włącz/wyłącz odtwarzanie dźwięków w otrzymanych wiadomościach

Przywróć domyślne	Przywróć ustawienia fabryczne wiadomości MMS
-------------------	--

Jeśli występują problemy z wysyłaniem wiadomości MMS należy skontaktować się z operatorem w celu wprowadzenia prawidłowych ustawień

11.7 Stan pamięci wiadomości

Wybierz Menu>Wiadomości>Stan pamięci aby sprawdzić zajętość pamięci telefonu przez wiadomości SMS i MMS.

11.8 Wiadomości multimedialne MMS

Aby stworzyć wiadomość MMS:

- ⊖ Wybierz **MENU**, następnie **Wiadomości** > **Napisz wiadomość** > **Nowy MMS**

⊖ Wiadomość multimedialna MMS może zawierać zdjęcia, filmy oraz dźwięki. Aby dodać wybrany element, za pomocą klawiszy Góra/Dół wybierz symbol zdjęć/nutki/symbol plusa, kliknij **Opcje>Edytuj** i wybierz dowolną pozycję.

12. Połączenia alarmowe

Kiedy telefon jest włączony zawsze w razie potrzeby można ręcznie wpisać 112 i wybrać za pomocą zielonej słuchawki .

Większość – ale nie wszystkie – sieci akceptuje numery alarmowe (112, 999 itd.) bez aktywnej lub włożonej karty SIM. Skontaktuj się z operatorem w celu uzyskania informacji.

Jeśli telefon jest wyłączony, włącz go. Jeśli nie znasz

kodu telefonu lub kodu PIN, w polu kodu wpisz numer 112 i naciśnij lewy klawisz funkcyjny.

12.1 Przycisk SOS

Aby wykonać połączenia alarmowe naciśnij i przytrzymaj klawisz SOS z tyłu telefonu przez 3 sekundy. Telefon automatycznie zacznie dzwonić do zdefiniowanych numerów. Jeśli połączenie nie zostanie odebrane w ciągu 25 sekund, telefon wybierze kolejny numer. Dzwonienie jest powtarzane 3 razy, dopóki połączenie nie zostanie odebrane. Jeśli żadne połączenie nie zostanie odebrane, telefon wyśle alarmowy SMS (jeśli opcja jest włączona) do numerów z listy kontaktów alarmowych oraz przez godzinę pozostanie w trybie SOS – automatycznie odbierze pierwsze

przychodzące połączenie. Aby zadzwonić podczas trybu SOS do kolejnej osoby z listy kontaktów alarmowych, naciśnij prawy klawisz funkcyjny. Aby zakończyć procedurę SOS, ponownie przytrzymaj przycisk SOS.

Połączenia automatyczne na numer 112 są niedozwolone. Nie zapisuj tego numeru na liście.

*Pamiętaj, że aby usługa działała, musisz ją najpierw włączyć w **MENU**.*

12.1.1 Ustawienia SOS

Aby wejść do Ustawień SOS wejdź do **MENU>SOS**.

- ⊖ Wybierz **Inf. o użytkowniku**, aby wprowadzić ważne informacje o użytkowniku, np. choroby
- ⊖ Wybierz **Lista numerów**, aby wprowadzić

numery (kontakty) pod które telefon będzie dzwonił w przypadku połączenia alarmowego. Możesz wpisać do 5 numerów. Wybierz pozycję na liście, naciśnij Opcje>Z ks. tel. aby wybrać numer z kontaktów, lub Opcje>Wpisz ręcznie, aby wprowadzić numer na klawiaturze. Po wprowadzeniu naciśnij Zapisz.

- ⊖ Wybierz Nr bliskiej osoby M1/M2 aby przypisać numery do klawiszy M1 i M2. Wybierz pod który klawisz chcesz przypisać numer, czy chcesz go wybrać z kontaktów czy wpisać ręcznie. Po wprowadzeniu naciśnij Zapisz.
- ⊖ Aby włączyć usługę wybierz **Przycisk SOS** i zaznacz opcję Włącz
- ⊖ Wybierz pozycję **SMS alarmowy** aby oprócz

nawiązywania połączenia telefon wysyłał także wiadomość SMS do numerów alarmowych. Kliknij **Edytuj wiadomość** aby zmienić treść wiadomości.

⊖ Wybierz **Alarm SOS**, aby włączyć lub wyłączyć sygnał dźwiękowy.

12.2 Spis połączeń

Wszystkie odebrane, nieodebrane i wybierane numery są zapisywane w spisie połączeń. W pamięci mieści się maksymalnie 50 najnowszych połączeń.

Wybieranie ostatnich połączeń

Jeśli naciśniesz Zieloną słuchawkę , wyświetlą się wszystkie ostatnie połączenia.

Jeśli wejdiesz do głównego **Menu** i za pomocą

strzałek odnajdziesz **Rejestr połączeń** i naciśniesz OK, będziesz mógł przejrzeć połączenia w grupach.

1. Połączenia nieodebrane
2. Wybierane numery
3. Odebrane połączenia
4. Zablokowane połączenia (próby połączeń od kontaktów znajdujących się na czarnej liście)

Możesz także wyczyścić rejestr oraz sprawdzić czasy połączeń.

- ⊖ Naciśnij  by wybrać numer lub wybierz **Opcje**, by skorzystać z poniższych funkcji:

Detale	Pokazuje szczegóły połączenia
Połącz	Nawiązuje połączenie z wybranym numerem
Napisz wiadomość SMS/MMS	Wysyła wiadomość SMS/MMS na wybrany numer
Dodaj do kontaktów	Zapisuje numer w Kontaktach
Dodaj do czarnej listy	Dodaje numer do czarnej listy
Usuń wszystkie	Usuwa wszystkie połączenia z listy
Usuń	Usuwa połączenie z listy
Zaznacz	Pozwala zaznaczyć/odznaczyć kilka wpisów

13. Radio FM

Telefon może odbierać fale radiowe o częstotliwości od 87.5 do 108.0 MHz.

Uwaga: Przy słabym odbiorze radia podłącz słuchawki do telefonu. Przewód słuchawek służy jako antena.



- ⊖ W stanie czuwania naciśnij przycisk **Menu**, za pomocą strzałek **Góra/Dół** znajdź **Radio FM**.
- ⊖ Boczными klawiszami +/- możesz dostosować głośność, klawiszami **M1/M2** przejść do poprzedniej/następnej zapisanej stacji
- ⊖ Naciśnij klawisz  aby zatrzymać odtwarzanie radia
- ⊖ Naciśnij lewy klawisz funkcyjny, aby wybrać dostępne opcje:

- Automatycznie wyszukaj i zapisz
 - Lista kanałów
 - Zapisz
 - Wyszukiwanie ręczne
 - Włącz głośnik
 - Graj w tle
 - Zapis
 - Lista plików
 - Pamięć
- ⊖ Możesz zapisać wybrane stacje radiowe pod numerami 1-40 i przewijać je kolejno klawiszami M1/M2 lub wybrać wpisując numer i odczekując chwilę.
- ⊖ By wrócić do głównego **Menu** naciśnij czerwoną słuchawkę .

14. Multimedia

14.1 Aparat fotograficzny i kamera

Telefon posiada możliwość robienia zdjęć i nagrywania wideo.

Aby włączyć aparat, w stanie czuwania naciśnij klawisz  lub wybierz Menu>Multimedia>Aparat. Zdjęcie wykonuje się poprzez naciśnięcie klawisza . Jeśli nie została włączona funkcja Autozapisu zdjęć, po wykonaniu zdjęcia naciśnij lewy klawisz funkcyjny (Zapisz) aby zapisać zdjęcie.

Aby nagrywać wideo w opcjach wybierz funkcję **Kamera**, lub w stanie czuwania wybierz Menu>Multimedia>Kamera.

Aby ustawić opcje zdjęć lub nagrywania naciśnij

lewy klawisz funkcyjny.

Nagrywanie rozpoczyna się po naciśnięciu klawisza



. Naciśnij ponownie



aby zrobić pauzę.

Naciśnij prawy klawisz funkcyjny aby zakończyć.

Aby korzystać z tej funkcji wymagane jest zainstalowanie karty MicroSD (nie znajduje się w wyposażeniu) i ustawić zapisywanie na kartę pamięci

Opcje>Pamięć>zaznaczyć opcję Karta pamięci

14.2 Odtwarzacz audio

Odtwórz pliki audio zapisane w telefonie lub na karcie pamięci. W telefonie można odtworzyć pliki z rozszerzeniem AAC, WAV, AMR. Niektórych

formatów plików audio nie można odtworzyć w telefonie lub telefon ich „nie widzi”. Aby otworzyć pliki audio z karty pamięci muszą one być zapisane w folderze Audio.

Podczas odtwarzania, naciśnij dedykowane klawisze  - odtwórz / pauza; **M1** – poprzedni utwór; **M2** - następny utwór.

Aby dostosować głośność odtwarzacza naciśnij boczny klawisz +/-.

Naciśnij lewy klawisz funkcyjny [Opcje], aby wejść do menu odtwarzacza.

Jeżeli lista odtwarzania nie jest pusta, możesz wykonać następujące działania:

- Ustawić Listę utworów

- Ustawić plik jako dzwonek
- Ustawić powtarzanie, losowanie utworów oraz granie w tle.

14.3 Odtwarzacz wideo

To menu pozwala na odtwarzanie nagrań wideo zapisanych w telefonie lub na karcie pamięci.

W telefonie można odtworzyć pliki z rozszerzeniem 3GP, FLV i AVI. Niektórych formatów plików wideo nie można odtworzyć w telefonie. Telefon posiada ograniczenia odtwarzania wielkości i długości plików wideo

Aby przeglądać pliki wideo z karty pamięci muszą one być zapisane w folderze Videos. Aby rozpocząć/wstrzymać odtwarzanie pliku wideo,

naciśnij klawisz aparatu.

Wejdź do odtwarzacza plików wideo, naciśnij klawisz Opcje aby wykonać następujące czynności: Otwórz, Pełny ekran, Regulacja jasności, Detale, Resetowanie ustawień.

14.4 Dyktafon

Można nagrywać rozmowy telefoniczne, muzykę lub dźwięki otoczenia

☰ Wybierz **Menu >Multimedia > Dyktafon** (lub podczas rozmowy wybierz **Menu>Rozpocznij nagrywanie**)

☰ Aby rozpocząć/wstrzymać nagrywanie, naciśnij klawisz . Aby zakończyć nagrywanie, naciśnij M2.

Domyślnie nagrania są zapisywane w folderze

Menager plików>Telefon>Audio.

☺ Można zmienić miejsce zapisu na kartę pamięci SD i jakość nagrania. W tym celu wybierz **Opcje>pamięć** lub **Opcje>Format pliku**

15. Narzędzia

15.1 Moje pliki

Aby przeglądać pliki zgromadzone na telefonie oraz na karcie pamięci, wybierz: **MENU > Narzędzia > Moje pliki**. Po wybraniu odpowiedniego folderu naciśnij Opcje, aby:

- Otworzyć folder
- Usunąć folder
- Detale – szczegóły folderu
- Edytuj – zmień nazwę lub kopuj folder

- Zaznacz – zaznacz kilka folderów
- Stan pamięci – sprawdź wolne miejsce w telefonie i na karcie pamięci; sformatuj wybraną pamięć

15.2 Kalendarz

Telefon posiada wbudowany kalendarz dostępny pod **MENU > Narzędzia > Kalendarz**. Poza przeglądaniem kalendarza można dodać własne wpisy ustawiając dokładną godzinę, datę, powtarzalność oraz sygnał dźwiękowy. Aby zaplanować zadanie należy przy pomocy klawiszy  znaleźć odpowiedni dzień i nacisnąć lewy klawisz funkcyjny, pojawią się opcje:

- Nowe zadanie
- Pokaż zadania
- Wszystkie zadania

- Wyczyść dzisiejsze zadania
- Wyczyść wszystko
- Idź do daty

Do poruszania się między miesiącami użyj klawiszy * i #.

Dodając nowe zadanie, można ustawić jego typ:

- Raz – jednorazowe przypomnienie o zadaniu o wyznaczonej dacie i godzinie
- Codziennie – codzienne przypomnienie o ustawionej dacie i godzinie
- Co tydzień – przypomnienie co tydzień
- Co miesiąc – przypomnienie co miesiąc
- Co rok – przypomnienie raz w roku

15.3 Kalkulator

- ⊖ Naciśnij **Menu>Narzędzia>Kalkulator**
- ⊖ Za pomocą klawiatury wpisz cyfry.
- ⊖ Użyj klawisza „*”, by zrobić przecinek i strzałek

Góra/Dół, by wybrać operację (+, -, x, ÷).

- ⊖ Wpisz drugą liczbę
- ⊖ By otrzymać wynik strzałkami Góra/Dół
wybierz znak równości i naciśnij OK

15.4 Alarm

Możliwe jest ustawienie trzech alarmów. Mogą być to alarmy pojedyncze lub regularne w wybrane dni. Gdy pojawi się alarm naciśnij **Wyłącz**, aby go zatrzymać, lub **Drzemka**, aby odroczyć alarm.

Aby ustawić alarm

- ⊖ Wybierz **Menu>Narzędzia>Alarm**.
- ⊖ Wybierz jeden z alarmów.
- ⊖ Aby aktywować alarm wybierz **Opcje>Włącz**.
- ⊖ Aby zmienić pozostałe ustawienia, naciśnij **Opcje>Edytuj** aby wprowadzić nazwę alarmu, godzinę, wybrać dzwonek oraz ustawić w jakie

dni ma dzwonić.

15.5 Usługi SIM

Niezależnie od funkcji samego telefonu, karta SIM może oferować dodatkowe usługi. Nazwa i funkcje tego menu zależy od rodzaju dostępnych usług.

16. Ustawienia

16.1 Ustawienia połączeń

Większość z poniższych funkcji to usługi sieciowe oferowane przez operatora. Jeżeli operator oferuje usługę, można dokonać odpowiedniej konfiguracji.

Wybierz Menu > Ustawienia > Ustaw. połączeń , a następnie wybierz jedną z poniższych opcji:	Opis
Połączenie oczekujące	Możliwość włączenia usługi połączenia oczekującego
Przekazywanie połączeń	Możliwość włączenia przekazywania połączeń w określonych sytuacjach
Blokada połączeń	Możliwość zablokowania wybranych rodzajów połączeń
Ukryj numer	Włącz lub wyłącz pokazywanie numeru rozmówcy
Tryb samolotowy	W trybie samolotowym wszystkie połączenia z sieciami GSM są wyłączone
Odbieranie połączeń	Możesz ustawić w jaki sposób mają być odbierane połączenia przychodzące: - Odbieranie klapką – połączenie

	<p>zostanie odebrane po otwarciu klapki</p> <ul style="list-style-type: none">- Dowolny klawisz – połączenie zostanie odebrane po naciśnięciu dowolnego klawisza- Automatyczne odbieranie gdy zestaw Bluetooth – połączenie zostanie automatycznie odebrane jeśli jest podłączony zestaw Bluetooth- Zakończ klapką – połączenie zostanie zakończone po zamknięciu klapki
--	--

16.2 Ustawienia telefonu

16.2.1 Ustawianie daty i godziny

⊖ Wybierz **Menu > Ustawienia > Ust. telefonu>Godzina i data**

Za pomocą klawiatury numerycznej wprowadź poprawną datę i godzinę. Do poruszania się

pomiędzy cyframi (w lewo/w prawo) użyj klawiszy M1 i M2. Do poruszania się pomiędzy opcjami użyj klawiszy góra/dół. Możesz ustawić format wyświetlania daty i czasu, a także włączyć/wyłączyć automatyczną aktualizację. Po wprowadzeniu prawidłowych ustawień naciśnij prawy klawisz funkcyjny (**Wykonaj**).

16.2.2 Język

⊖ Wybierz **Menu > Ustawienia > Ust. telefonu>**

Język

Domyślny język dla **Menu** telefonu oraz język pisowni są zdefiniowane przez kartę SIM. Możesz zmienić język na jeden z 7 dostępnych.

Naciśnij:

- 1x Menu (lewy klawisz funkcyjny - LKF)
- 1x W górę
- 1x LKF
- 1x W dół
- 1x LKF
- 1x W dół
- 2x LKF
- Wybierz właściwy język i naciśnij LKF a następnie PKF (prawy klawisz funkcyjny)

16.2.3 Ustawienia skrótów

- ⊖ Wybierz **Menu > Ustawienia > Ust. telefonu > Ustawienia skrótów**

Możesz ustawić funkcje jakie będą spełniały klawisze Góra/Dół w stanie czuwania. Wybierz

którego klawisza funkcję chcesz zmienić, naciśnij **Wybierz**, wybierz funkcję i naciśnij **OK**, a następnie **Wykonano**.

16.2.4 Automatyczne włączenie/wyłączenie telefonu

⊖ Wybierz **Menu > Ustawienia > Ust. telefonu>Automatyczne wł/wył tel.**

Funkcja umożliwia ustawienie godziny włączenia bądź wyłączenia telefonu.

Wybierz czy chcesz ustawić godzinę włączania czy wyłączania telefonu. Naciśnij **Opcje>Włącz** a następnie **Opcje>Edytuj** i ustaw godzinę. Jeżeli w tej funkcji czas włączenia i wyłączenia będzie taki sam, żadne z działań nie zostanie wykonane.

16.2.5 Ustawienia fabryczne

- ⊖ Wybierz **Menu > Ustawienia > Ust. telefonu> Przywróć ustawienia fabryczne.**

Wpisz hasło (**domyślny kod: 1234**) i naciśnij OK, ustawienia fabryczne zostaną przywrócone.

16.3 Wyświetlacz

16.3.1 Animacja włączania / wyłączenia

- ⊖ Wybierz **Menu > Ustawienia > Wyświetlacz> Efekt animacji**

Możesz zmienić domyślne animacje włączania/wyłączenia. Wybrana animacja będzie wyświetlana podczas włączania lub wyłączenia telefonu.

16.3.2 Ustawienia tapety

- ⊖ Wybierz **Menu > Ustawienia > Wyświetlacz> Ustawienia tapety**

Możesz wybrać 1 z 6 dostępnych tapet systemowych, zdjęcie/grafikę z własnej galerii lub tapetę animowaną.

- ⊖ Wybierz, z której galerii chcesz skorzystać, własnej (Więcej obrazów) czy systemowej.
- ⊖ Użyj klawiszy Góra/Dół, aby przewijać tapety. Zatwierdź swój wybór.

16.3.3 Ustawienia pulpitu

- ⊖ Wybierz **Menu > Ustawienia > Wyświetlacz> Ustawienia pulpitu**

Możesz także ustawić czy chcesz, aby data i godzina

oraz nazwa operatora były wyświetlane na ekranie.

16.3.4 Kontrast

- ⊖ Wybierz **Menu > Ustawienia > Wyświetlacz > Kontrast**

Za pomocą klawiszy Góra/Dół zmień jasność wyświetlacza.

16.3.5 Podświetlenie

- ⊖ Wybierz **Menu > Ustawienia > Wyświetlacz > Podświetlenie**

Ustaw czas po którym podświetlenie wyświetlacza automatycznie się wyłączy

16.3.6 Podświetlenie klawiatury

- ⊖ Wybierz **Menu > Ustawienia >**

Wyświetlacz> Podświetlenie klaw.

Ustaw czas po którym podświetlenie klawiatury automatycznie się wyłączy

16.3.7 Zegar podczas ładowania

- Wybierz **Menu > Ustawienia >**

Wyświetlacz> Zegar podczas ładowania

Po włączeniu opcji, podczas ładowania telefonu cały czas będzie wyświetlany zegar na małym ekranie (jeśli klapka jest zamknięta) lub na dużym ekranie (jeśli klapka jest otwarta).

16.4 Ustawienia MENU –

uproszczone/zaawansowane

- Wybierz **Menu > Ustawienia > Ustawienia MENU**

Możesz ustawić czy mają być wyświetlane wszystkie opcje Menu (Zaawansowane), czy tylko podstawowe (uproszczone). Zatwierdź klawiszem OK.

16.5 Zabezpieczenia

Twój telefon posiada różne kody / hasła, by zapobiec używaniu telefonu i karty SIM przez osoby nieupoważnione. Wpisz hasło, kiedy jesteś o to proszony, a następnie naciśnij OK, by zatwierdzić. Jeśli wpiszesz złe hasło, naciśnij prawy klawisz funkcyjny, by usunąć błędne znaki, a następnie wpisz je poprawnie.

W **Menu > Ustawienia > Zabezpieczenia** dostępne są różne opcje odnoszące się do kodu PIN, haseł telefonu i czarnej listy.

16.5.1 PIN1 / PIN2

- ⊖ Wybierz **Menu** >

Ustawienia >Zabezpieczenia>PIN1/PIN2

Możesz tutaj włączyć/wyłączyć żądanie kodu PIN przy uruchamianiu telefonu, oraz zmienić kod PIN i PIN2. **Kod PIN dostępny jest wraz z kartą SIM.**

16.5.2 Blokada telefonu

- ⊖ Wybierz **Menu** >

Ustawienia >Zabezpieczenia>Blokada telefonu

Możesz włączyć/wyłączyć kod blokady telefonu oraz zmienić kod. Domyślny kod to **1234**.

16.5.3 Zmiana hasła telefonu

- ⊖ Wybierz **Menu** >

Ustawienia >Zabezpieczenia>Zmień hasło telefonu, aby zmienić domyślne hasło.

16.5.4 Czarna lista

⊖ Wybierz **Menu >**

Ustawienia >Zabezpieczenia>Czarna lista

Do czarnej listy możesz dodać dowolny numer. W tym celu wybierz Czarna lista>Opcje>**Nowy** jeśli chcesz wpisać numer, lub **Import kontaktów** jeśli chcesz wybrać z kontaktów. Jeśli funkcja ta jest aktywna (Ustawienia czarnej listy>Odrzuć połączenie), każde połączenie od numeru z czarnej listy zostanie automatycznie odrzucone.

Dodatkowo możesz włączyć blokowanie wiadomości od numerów znajdujących się na

czarnej liście (Ustawienia czarnej listy>Nie wyświetlaj wiadomości).

16.6 Ustawienia dźwięków

⊖ Wybierz **Menu > Ustawienia >Profile**

Następnie wybierz dowolny profil.

⊖ Kliknij **Opcje** a następnie **Aktywuj**, aby aktywować dany profil. Jeżeli chcesz zmienić

Ustawienia profilu wybierz **Ustawienia**.

⊖ Wybierz **Zmień nazwę**, aby ustawić własną nazwę profilu

⊖ Wybierz **Ustawienia dzwonka**, aby ustawić dzwonek połączenia oraz sygnał wiadomości

⊖ Wybierz **Głośność**, aby ustawić głośność: dzwonka, sygnału wiadomości, alarmu, połączenia, włączania/wyłączania telefonu oraz

klawiszy.

- ⊖ Wybierz **Typ dzwonka** aby włączyć lub wyłączyć dźwięk i wibracje telefonu.
- ⊖ Wybierz **Inne dźwięki powiadomień**, aby ustawić dźwięk: klawiszy, informacji o niskim poziomie baterii, włączania/wyłączania telefonu, sygnał wybieranego numeru, otwarcia/zamknięcia klapki
- ⊖ Aby wyłączyć wszystkie dźwięki w telefonie wybierz profil **Tryb Bez dźwięku**.

Możesz też przytrzymać klawisz "#" w trybie czuwania aby włączyć lub wyłączyć dźwięki.

16.7 Połączenia

16.7.1 Bluetooth

Dzięki łączności Bluetooth możesz przesyłać i odbierać pliki. Możesz także podłączyć inne urządzenia jak np. bezprzewodowy zestaw słuchawkowy.

- ⊖ Wybierz **Menu** i przejdź do **Ustawienia**
- ⊖ Wybierz **Połączenia**, a następnie **Bluetooth**
- ⊖ W **Menu** Bluetooth możesz wybrać jedną z poniższych opcji:

Włącz/wyłącz Bluetooth	Włącz lub wyłącz Bluetooth
Widoczność	Włącz, aby inni mogli znaleźć twój telefon
Urządzenia powiązane	Urządzenia, z którymi już wcześniej się łączyłeś. Możesz również dodać nowe urządzenie
Ustawienia udostępniania	Wybierz który folder chcesz udostępnić oraz jakie ma mieć atrybuty
Nazwa Bluetooth	Wybierz jak ma się nazywać twoje urządzenie
Pamięć	Wybierz gdzie mają być zapisywane pliki odebrane przez Bluetooth

16.7.2 Konto danych

Telefon ma wprowadzone ustawienia połączeń

WAP/MMS i GPRS niektórych operatorów. Aby edytować/usunąć/ dodać konto wybierz:

Menu > Ustawienia > Połączenia>Konto

Poprawną konfigurację możesz zdobyć od swojego operatora. Niektórzy operatorzy umożliwiają zdalne skonfigurowanie telefonu.

16.7.3 Usługa GPRS

Wybierz: **Menu > Ustawienia > Połączenia>Usługa GPRS**, aby włączyć lub wyłączyć GPRS.

16.7.4 Połączenia danych

Wybierz: **Menu > Ustawienia > Połączenia > Ustaw. poł. danych**. Ustaw czy połączenia danych mają być zawsze włączone czy tylko kiedy potrzeba.

16.7.5 Wybór sieci

Wybierz **Menu > Ustawienia > Połączenia > Wybór sieci**,

aby **Wybrać sieć** oraz ustawić **Tryb wybierania** spośród **Ręcznego** i **Automatycznego**.

17. Internet

Przeglądarka w telefonie pozwala korzystać z różnorodnych usług WAP.

Telefon ma wprowadzone ustawienia niektórych operatorów. Aby aktywować wybierz:

Menu > Internet > Ustawienia > Konto i wybierz operatora.

Rozmiar wyświetlacza telefonu może spowodować, że wygląd stron może różnić się od oryginalnego.

Niektóre szczegóły stron internetowych mogą być niewidoczne.

W sprawie dostępności tych usług, cennika i instrukcji skontaktuj się z usługodawcą.

Niezbędne ustawienia konfiguracji wymagane do przeglądania można otrzymać od operatora.

Niektórzy operatorzy umożliwiają zdalne skonfigurowanie telefonu.

18. Bezpieczeństwo i środki ostrożności



Proszę przeczytaj tych kilka zasad.

Nieprzestrzeganie ich może być niebezpieczne lub nielegalne.

Przeczytaj całą instrukcję obsługi, by uzyskać więcej informacji.



Wyłącz telefon w pobliżu zakładów chemicznych, stacji benzynowych i innych miejsc zawierających substancje wybuchowe.



Urządzenie oraz akcesoria mogą zawierać drobne części. Trzymaj telefon z daleka od dzieci.



Podczas jazdy samochodem używaj zestawu słuchawkowego, dla zapewnienia bezpieczeństwa.



Wyłącz telefon przed wejściem na pokład samolotu i nie włączaj go w czasie trwania lotu.



Należy zachować ostrożność podczas korzystania z telefonu komórkowego w pobliżu takich urządzeń, jak rozruszniki serca, aparaty słuchowe i inne urządzenia medyczne, które mogą być zakłócone przez telefon.



Nie udziela się gwarancji na akcesoria, które nie są oryginalne.



Nigdy nie próbuj rozbierać telefonu samemu. W razie jakichkolwiek problemów z produktem, skontaktuj się z producentem.



Nie ładuj telefonu, jeśli bateria nie znajduje się w środku. Ze względów bezpieczeństwa nie należy rozmawiać przez telefon przy podłączonej ładowarce sieciowej



ładuj telefon w dobrze wentylowanych pomieszczeniach i trzymaj z daleka od łatwopalnych i wybuchowych artykułów.



By uniknąć rozmagnesowania, trzymaj telefon z daleka od substancji magnetycznych, takich jak karty kredytowe lub dyski magnetyczne.



Trzymaj telefon z daleka od cieczy. W przypadku zamoczenia lub erozji skontaktuj się z producentem.



Unikaj używania telefonu w zbyt wysokich lub w zbyt niskich temperaturach oraz bezpośredniego wpływu promieni słonecznych. Nie wolno umieszczać urządzenia w pobliżu instalacji grzewczej. np. kaloryfer, grzejnik, piekarnik, piec CO, ognisko, grill itp. Nigdy nie pozostawiaj telefonu na słońcu, w warunkach wysokiej wilgotności lub w zapyłonym środowisku. Trzymaj telefon z dala od opiłków metali, które mogą spowodować jego nieprawidłową pracę.



Nie używaj cieczy ani nasączonych silnymi detergentami ściereczek do czyszczenia.



Telefony bezprzewodowe mogą być podatne na zakłócenia, które mogą wpływać na wydajność.

Używaj wyłącznie akcesoriów i akumulatorów zatwierdzonych przez producenta. Nie podłączaj produktów niekompatybilnych.

20. FAQ (Rozwiązywanie problemów)

Dokonywanie napraw telefonu możliwe jest tylko i wyłącznie przez autoryzowany serwis. Nie wolno dokonywać napraw ani przeróbek samemu pod groźbą utraty gwarancji!

„Nie można nawiązać połączenia”

Należy sprawdzić czy wybierany numer jest poprawny. Wybierając numer innego kraju należy zawsze dodać odpowiedni prefiks (np. Niemcy 0049 lub +49)

Jeżeli użytkownik posiada kartę typu prepaid (zasilenia kartą), należy sprawdzić, czy dostępne są środki na koncie, by wykonać połączenie.

„Karta SIM jest włożona, możliwe tylko wykonywanie połączeń alarmowych (112)”	Należy upewnić się czy karta SIM jest poprawnie zainstalowana.
Telefon nie działa, po podłączeniu ładowarki nie	Być może telefon jest wyłączony, należy włączyć telefon przyciskając przycisk włączenia przez ok. 3 sekundy.

ładuje się	Po dłuższym nie korzystaniu z telefonu akumulator może być w stanie tzw. „głębokiego rozładowania”, aby przywrócić prawidłową pracę należy pozostawić podłączoną ładowarkę mimo że na wyświetlaczu nic się nie ukazuje.
„Czy można wykonywać połączenia będąc za granicą?”	Jeżeli użytkownik znajduje się poza granicami kraju, telefon loguje się automatycznie do sieci zagranicznej, jeżeli włączony został ROAMING. Należy zasięgnąć informacji u operatora.

„Czy możliwe jest wykonanie połączenia alarmowego w miejscu, gdzie nie ma zasięgu lub gdy na koncie nie ma środków?”	Nie można wykonać jakiegokolwiek połączenia, jeżeli telefon nie jest w zasięgu sieci. Jeżeli użytkownik nie posiada środków na koncie możliwe jest wykonywanie połączeń alarmowych pod numer 112.
--	--

„Jak można
zwiększyć
zasięg?”

Jeżeli na wyświetlaczu pojawi się napis „Nie działa”, oznacza to brak odpowiedniego sygnału lub środków na koncie. Jednakże w tym przypadku możliwe jest wykonywanie połączeń alarmowych pod numerem 112 pod warunkiem, że znajdujemy się w zasięgu sieci innego operatora.

Miejsca takie jak budynki ograniczają zasięg, należy zbliżyć się do okna, bądź wyjść poza teren skupiający wiele budowli.

<p>„Co to jest centrum wiadomości SMS?”</p>	<p>Numer centrum operatora, gdzie przechowywane są wiadomości tekstowe. Numer jest przechowywany na karcie SIM, lecz w menu telefonu można go zmienić i wprowadzić inny.</p>
<p>„Kiedy naliczana jest opłata za połączenie?”</p>	<p>Opłata jest naliczana zaraz po ustanowieniu połączenia. Należy zasięgnąć informacji u operatora, jaki jest tryb naliczania.</p>
<p>Jak sprawdzić czy SMS dotarł do odbiorcy?</p>	<p>Należy włączyć opcję Raport doręczeń. Po dostarczeniu wiadomości nadejdzie SMS zwrotny, z informacją, że wiadomość dostarczono (usługa sieciowa).</p>

21. Specyfikacje techniczne

Pasma: GSM: 900/1800MHz.

Waga: Około 88g (z baterią)

Wymiary: 50,5 x 100 x 19 mm

Typ baterii Litowo-jonowa 3,7V

Poj. baterii 800 mAh

Czas rozmowy do 5 godz.

Czas czuwania do 160 godz.

22. Informacje dotyczące akumulatora

W telefonie znajduje się akumulator, który może być ponownie ładowany za pomocą ładowarki załączonej do kompletu.

Czas pracy telefonu uzależniony jest od różnych warunków pracy. Znacząco na krótszą pracę wpływa to jak daleko znajdujemy się od stacji przekaźnikowej oraz długość i ilość prowadzonych rozmów. W czasie przemieszczania się, telefon na bieżąco przełącza się między stacjami

przebieżnikowymi, co również ma duży wpływ na czas pracy.

Akumulator po kilkuset ładowaniach i rozładowaniach w naturalny sposób traci swoje właściwości. Jeżeli użytkownik zaobserwuje znaczną utratę wydajności, należy zaopatrzyć się w nowy akumulator.

Należy używać tylko i wyłącznie akumulatorów zalecanych przez producenta. Nie należy pozostawiać podłączonej ładowarki dłużej niż 2-3 dni.

Nie wolno trzymać telefonu w miejscach o zbyt dużej temperaturze. Może to mieć negatywny wpływ na akumulator jak i sam telefon.

Nigdy nie wolno używać akumulatora z widocznymi uszkodzeniami. Może to doprowadzić do uszkodzenia telefonu. Akumulator należy wkładać zgodnie z polaryzacją.

Pozostawianie akumulatora w miejscach o zbyt dużej lub niskiej temperaturze obniży jego

żywołność. Akumulator należy przechowywać w temperaturze od 15°C do 25°C. Jeżeli do telefonu zostanie włożona zimna bateria, telefon może nie działać poprawnie i istnieje ryzyko uszkodzenia.

23. Informacje o SAR

Informacje o wpływie fal radiowych i współczynnika absorpcji (SAR)

Model telefonu komórkowego zaprojektowano w taki sposób, aby spełniał wszystkie obowiązujące wymogi bezpieczeństwa dotyczące wpływu fal radiowych rekomendowanych przez międzynarodowe wytyczne. Wytyczne te zostały stworzone przez niezależną organizację naukową ICNIRP, uwzględniając przy tym duży margines bezpieczeństwa w celu zagwarantowania ochrony wszystkim osobom, niezależnie od wieku i stanu zdrowia. W zaleceniach dotyczących wpływu fal radiowych używa się terminu współczynnika

absorpcji swoistej SAR (ang. Specific Absorption Rate). Ustalona przez ICNIRP graniczna wartość SAR wynosi 2,0 watów/kilogram (W/kg), przy czym jest to wartość uśredniona w przeliczeniu na 10 gramów tkanki. Pomiary SAR przeprowadza się w standardowych warunkach pracy urządzenia, przy maksymalnej mocy emitowanego sygnału i w całym spektrum badanych częstotliwości. Rzeczywista wartość SAR może być znacznie mniejsza od maksymalnej, ponieważ urządzenie jest zaprojektowane tak, aby używać tylko minimalnej mocy wymaganej do łączności z siecią. W przypadku tego modelu najwyższa, zmierzona wartość SAR (10g) w testach to:

- 0.373W/kg - urządzenie przy głowie
- 0.456W/kg - urządzenie przy tułowi

Wartości SAR mogą się też różnić zależnie od krajowych wymogów raportowania i testowania oraz od pasma częstotliwości w danej sieci.

24. Informacja dotycząca ochrony środowiska



Uwaga: To urządzenie jest oznaczone zgodnie z Dyrektywą Europejską 2012/19/WE oraz polską Ustawą o zużyтым sprzęcie elektrycznym i elektronicznym symbolem przekreślonego kontenera na

odpady.

Takie oznakowanie informuje, że sprzęt ten, po okresie jego użytkowania nie może być umieszczany łącznie z innymi odpadami pochodzącymi z gospodarstw domowych.

Uwaga: tego sprzętu nie wolno wyrzucać do odpadów komunalnych!!! Wyrób należy utylizować poprzez selektywną zbiórkę w punktach do tego przygotowanych.

Właściwe postępowanie ze zużyтым sprzętem

elektrycznym i elektronicznym przyczynia się do uniknięcia szkodliwych dla zdrowia ludzi i środowiska naturalnego konsekwencji wynikających z obecności składników niebezpiecznych oraz niewłaściwego składowania i przetwarzania takiego sprzętu.

Aby umożliwić recykling materiałów użytych do produkcji opakowania telefonu, stosuj zasady dotyczące sortowania materiałów, ustanowione lokalnie dla tego typu odpadów.

W zestawie znajduje się akumulator Li-ion. Zużyte



akumulatory są szkodliwe dla środowiska. Powinny być składowane w specjalnie przeznaczonym do tego punkcie,

w odpowiednim pojemniku, zgodnie z obowiązującymi przepisami. Baterii i akumulatorów nie wolno wyrzucać do odpadów komunalnych, należy oddać je do miejsca zbiórki.

NIE WOLNO WRZUCAĆ BATERII ANI

AKUMULATORÓW DO OGNIA!

Ten podręcznik jest przeznaczony wyłącznie do celów informacyjnych. Niektóre opisane funkcje i opcje mogą się różnić w zależności oprogramowania i kraju

Jeżeli wymagana jest pomoc techniczna, zalecamy skontaktować się z działem technicznym pod numerem 32 325 07 00 lub email serwis@maxcom.pl

25. Warunki gwarancji

Na telefon udzielana jest gwarancja, której nieodłącznym elementem jest dowód zakupu. Uszkodzenia wynikłe z niewłaściwego użytkowania, wyładowania elektrostatycznego lub uderzenia pioruna nie będą usuwane bezpłatnie w ramach Gwarancji. Jeżeli użytkownik podjął próbę samoczynnej naprawy lub przeróbki powoduje to utratę gwarancji!

Powyższe informacje są umieszczone w celach

informacyjnych.

Nasza strona internetowa:

<http://www.maxcom.pl/>

Uwaga: Właściwe warunki działania baterii zależą od lokalnego środowiska sieci, karty SIM, oraz użytkownika telefonu.

Producent nie ponosi żadnej odpowiedzialności za konsekwencje spowodowane nieprawidłowym użytkowaniem, nadużywaniem bądź nie zastosowanie się instrukcji.

Uwaga: Producent zastrzega sobie prawo do zmiany lub wprowadzania zmian bez uprzedzenia. Znaki towarowe wymienione lub użyte w tym materiale są własnością ich właścicieli

Deklaracja Zgodności UE 26/2017/RED

Nazwa i adres producenta:
MaxCom S.A., ul. Towarowa 23a, 43-100 Tychy, Polska

Niniejszą deklarację zgodności wydaje się na wyłączną odpowiedzialność producenta.

Przedmiot deklaracji:
Telefon komórkowy GSM
Model: MM524

Wymieniony powyżej przedmiot niniejszej deklaracji jest zgodny z odróbnymi wymaganiami unijnego prawaodawstwa harmonizacyjnego:

dyrektywą 2014/53/UE

dyrektywą 2011/65/UE (RoHS)

Odewna do odróbnym norm zharmonizowanych, które zastosowano, lub do innych specyfikacji technicznych, w stosunku do których deklarowana jest zgodność:

Draft ETSI EN 301 489-1 V2.2.0:2017-03 Draft ETSI EN 301 489-17 V3.2.0:2017-05 Draft ETSI EN 301 489-52 V1.1.0: 2016-11 EN 55032:2012/AC:2013; EN 55020:2007/A12:2016	Report No.: TRE1707004904
ETSI EN 301 511 V12.5.1	Report No.: TRE1707004901
Final Draft ETSI EN 303 345 V1.1.7: 2017-03	Report No.: TRE1707004903
ETSI EN 300 328 V2.1.1	Report No.: TRE1707004902
EN 60950-1:2006+A11:2009+A1:2010 +A12:2011+A2:2013	Report No.: TRS17070101
EN 50360:2001+A1:2012 EN 50566:2013/AC:2014 EN 62209-1:2006 EN 62209-2:2010 EN 62479:2010	Report No.: TRE17070050

Jednostka notyfikowana:
Phoenix Testlab, Czynaczenie Identyfikacyjne: 0700
przeprowadziła badania wyszczególniona w załączniku III, moduł oceny zgodności B Dyrektywy 2014/53/UE

Podpisano w imieniu MAXCOM S.A.

miejsce i data wydania:
Tychy, 2017-10-17

imię i nazwisko, stanowisko:
Adam Grzyb, Dyrektor ds Rozwoju



MAXCOM S.A.
43-100 Tychy,
ul Towarowa 23a
POLAND
tel. 32 327 70 89
fax 32 327 78 60

www.maxcom.pl
office@maxcom.pl

